

**LD**seating

SOFT & RELAX



# OBSAH / CONTENTS / INHALT

## DELTA

STRANA / PAGE /  
SEITE

**4**



## RELAX

STRANA / PAGE /  
SEITE

**12**



## RELAX+

STRANA / PAGE /  
SEITE

**16**



## POLO+

STRANA / PAGE /  
SEITE

**24**



## MOON

STRANA / PAGE /  
SEITE

**28**



## NEXT

STRANA / PAGE /  
SEITE

**32**



## KUBIK

STRANA / PAGE /  
SEITE

**38**



## KUBIK BOX

STRANA / PAGE /  
SEITE

**40**



# DELTA

Delta is a complex seating line designed for all sorts of waiting rooms. It offers one to five-seater benches, with armrests or without, with tables or without. The Delta shell has been designed as a one-piece structure made of a steel frame covered with high quality injected cold foam. The structure ensures great comfort and longevity of look and quality.







Delta/3B ■



Delta/3-TD-01 ■

Delta je velmi komplexní řadou sezení pro všechny typy čekacích prostorů. Součástí řady jsou modely s 1-5 sedacími místy, s područkami či bez nich a odkladnými stolky. Skořepina Delta modelů je navržena jako monolitická konstrukce z vysoce kvalitní vstříkované studené pěny, vyztužené ocelovým rámem. Tato konstrukce zaručuje vysoký komfort a dlouhodobé zachování počátečního vzhledu a kvality sezení.

Die vielfältige Produktlinie Delta wurde für alle Arten von Warteräumen entwickelt. Sie beinhaltet 1- bis 5-Sitzer-Banksysteme, sowohl mit oder ohne Armlehnen, als auch mit oder ohne Ablagetischen. Die Stahlkonstruktion des Stuhls ist mit hochwertigem Kaltschaum umschäumt. Der Aufbau garantiert besten Komfort in Verbindung mit langfristig gutem Design und Haltbarkeit.

Delta est un programme dessiné pour tous les espaces d'attente. Delta offre des solutions d'assise pour une à cinq personnes avec ou sans accoudoirs, avec ou sans tablette porte revues. Le siège Delta est conçu à partir d'une structure en acier sur laquelle est injectée à froid une mousse de polyuréthane de haute qualité. L'ensemble garantit un excellent confort et une grande longévité associé à un design intemporel.



Delta K ■





# DELTA



Delta/B-F01 ■



Delta/B-K ■



TD-02 ■

Delta K ■



Delta F60 ■



Delta/B-F60 ■



# DELTA



Delta/3B ■









Delta/3-N4 ■



**Delta/5B**



**Delta/5**







	77	77	cm
	44	44	cm
	57	57	cm
	270	264	cm
	1,19	1.16	m <sup>3</sup>
	61	58	kg
	1	1	pc



**Delta/4B**



**Delta/4**

	77	77	cm
	44	44	cm
	57	57	cm
	217	211	cm
	0,94	0,93	m <sup>3</sup>
	48	45	kg
	1	1	pc

# DELTA



**Delta/3B**



**Delta/3**



**Delta/2B**



**Delta/2**



**TD-02**

	77	77	77	77	39,5	cm
	44	44	44	44	-	cm
	57	57	57	57	54,5	cm
	165	159	113	107	76,5	cm
	0,72	0,7	0,48	0,48	12	m <sup>3</sup>
	36	33	26	23	0,27	kg
	1	1	1	1	1	pc



**Delta/B-K**



**Delta K**



**Delta/B-F60**



**Delta F60**



**Delta F01**



**Delta/B-F01**

	77	77	75-85	75-85	77	77	cm
	44	44	39-49	39-49	41	41	cm
	57	57	62	62	54	54	cm
	61	55	65	65	51	61	cm
	0,35	0,35	0,35	0,35	0,35	0,35	m <sup>3</sup>
	14	11	15	12	19	22	kg
	1	1	1	1	1	1	pc

# RELAX

With the comfort it brings to your moments of rest and relaxation, Relax line lives up to its name. Its attractive design will enhance every office, waiting space or living room. The Relax shell has been designed as a one-piece structure made of a steel frame covered with high quality injected cold foam. The structure ensures great comfort and longevity of look and quality.





Modelová řada Relax skutečně naplňuje své jméno. Relax nabízí komfortní sezení pro chvíle odpočinku či relaxace. Atraktivní design modelů Relax bude výraznou částí každé kanceláře, čekacích prostor, ale i obývacího pokoje. Skořepina Relaxu je navržena jako monolitická konstrukce z vysoce kvalitní vstříkované studené pěny, vyztužené ocelovým rámem. Tato konstrukce zaručuje vysoký komfort a dlouhodobé zachování počátečního vzhledu a kvality sezení.

Der Komfort für Momente der Ruhe und Entspannung gibt der Produktlinie Relax ihren Namen. Das attraktive Design steigert die Attraktivität von Büros, Wartebereichen und Wohnzimmern. Das Innenleben der Sitzschale besteht aus nur einem Teil. Die Stahlkonstruktion ist mit hochwertigem Kaltschaum umschäumt. Der Aufbau garantiert großartigen Komfort in Verbindung mit langfristig gutem Design und Haltbarkeit.

Relax inspire à la détente, à des moments de quiétude, c'est ainsi que son nom est apparu évident. Le design tout en courbe légère offrira une touche particulière à vos bureaux espaces détente ou salons. Le cocon Relax est conçu à partir d'une structure en acier sur laquelle est injectée à froid une mousse de polyuréthane de haute qualité. L'ensemble garantit un exceptionnel confort et une grande longévité associé à un design postmoderne intemporel.



Relax V H0 ■



Relax V ■



Relax T ■



Relax S ■



Relax V ■



Relax V ■



Relax V HO ■



Relax T ■

# RELAX



Relax S ■



Relax S ■



Relax V ■



Relax S ■



Relax T ■



101	75	41	cm
40	40	37	cm
76	71	54	cm
76	76	57	cm
0,48	0,48	0,3	m <sup>3</sup>
14	12	8	kg
1	1	1	pc



# RELAX+

Relax+ builds on the successful and highly acclaimed Relax range. With its refreshing design, superb quality and comfort, Relax+ brings several innovations to increase the seating comfort and add dynamics to the seating experience. Relax+ chairs are furnished with a subtle rocking mechanism made of polished aluminium which ensures comfortable and softly dynamic sit. To enhance the seating experience, Relax+ armchairs can be easily furnished with a removable headrest. The range also features a comfortable upholstered footrest for moments of relaxation.





Série Relax+ vychází z úspěšné a oblíbené série Relax. Spolu s atraktivním designem, kvalitou a komfortem sezení křesel Relax jsou do modelů série Relax+ zakomponovány významné inovativní prvky, které zvyšují úroveň komfortu sezení a poskytují i určitou dynamiku sezení. Křesla Relax+ jsou vybavena subtilním houpacím mechanismem z leštěného hliníku, který umožňuje komfortní a jemně dynamické sezení. Pro zvýšení komfortu sezení lze křesla doplnit snadno odnímatelnou opěrkou hlavy. I tato série zahrnuje čalouněnou komfortní podnožku, doplněk pro chvíle odpočinku.

Relax+ baut auf die erfolgreiche Produktlinie Relax auf. Das erfrischende Design, die exzellente Qualität und der hohe Komfort verbunden mit mehreren technischen Innovationen sorgen für einen Sitzkomfort der besonderen Art und ein dynamisches Sitzgefühl. Die Sessel Relax+ verfügen über eine hochwertige Wippmechanik aus poliertem Aluminium. Die optionale und abnehmbare Kopfstütze ist eine praktische Ergänzung für Sessel der Modellreihe Relax+. Für Momente der Entspannung empfehlen wir zusätzlich den gepolsterten Fußhocker.

Relax+ est fondé sur la série à succès Relax. Le design frais, l'excellente qualité et le confort exceptionnel associé avec plusieurs innovations techniques confère à Relax+ un style particulier et une sensation d'assise dynamique. Relax+ dispose d'une mécanique haut de gamme en aluminium poli. La tête amovible en option est un élément de confort supplémentaire pour Relax+. Pour des moments de détente nous conseillons d'y ajouter le pouf de la série.



Relax+ V ■





Relax+ V ■ + HO



Relax+ V ■ + HO



Relax+ V-A ■



Relax+ V ■



# RELAX+



Relax+ S ■



Relax+ S ■







Relax+ V-A ■ + HO

To increase the comfort of the Relax+ range, an innovative rocking mechanism has been added. The mechanism ensures excellent seating comfort and dynamics and also functions as a distinctive aesthetic feature of the Relax+ range. Additional benefit of the mechanism is that it comes in two alternatives, either with a fixed seating height or with a height-adjustable option.

Inovativním prvkem zvyšujícím komfort sezení u modelů Relax+ je houpací mechanismus. Tento mechanismus zajišťuje komfort a dynamiku sezení a je rovněž charakteristickým estetickým prvkem modelů Relax+. Dalším přínosem tohoto mechanismu, který se nabízí ve dvou verzích, je možnost výběru z modelů Relax+ s pevnou či nastavitelnou výškou sezení.

Zur Optimierung des Komforts verfügen die Sessel der Produktlinie Relax+ über eine innovative Wippmechanik. Diese Mechanik bietet exzellenten Sitzkomfort, sowie dynamische Bewegung und verleiht den Sesseln ihre charakteristische Optik. Die Sessel haben je nach Ausführung eine feste Sitzhöhe oder sind höhenverstellbar.

Pour l'optimisation du confort Relax+ bénéficie d'une nouvelle mécanique innovante. Cette mécanique offre une assise dynamique ultra confortable et un visuel exceptionnel. Selon les versions les sièges sont réglables en hauteur ou fixes.



Relax+ S-A ■



Relax+ S-A ■



# RELAX+



**Relax+ V**



**Relax+ S**



**Relax+ T**

	99	73	40	cm
	38	38	35	cm
	76	71	56	cm
	76	76	58	cm
	14	12	8	kg
	0,62	0,48	0,3	m <sup>3</sup>
	1	1	1	pc



**Relax+ V-A**



**Relax+ S-A**

	98 - 105	72 - 79		cm
	38 - 45	38 - 45		cm
	76	71		cm
	76	76		cm
	14	12		kg
	0,62	0,48		m <sup>3</sup>
	1	1		pc







# POLO+

Polo+ is a successor to the highly acclaimed Polo range. The armchair design in combination with its utility makes Polo+ a perfect choice for public and private spaces. A universal seating option, Polo+ brings comfort and a crisp look. As in the Polo range, the shell in Polo+ is formed of a steel frame and covered with superb injected cold foam. With this technology, durable seating quality and perfect look are ensured. Polo+ includes chairs with various types of bases: Polo+ K-N2 with a four-leg powder-coated steel base, Polo+ K-N4 with an elegant swivel four-star chrome-plated base and Polo+ F80-N6 height-adjustable base with a polished aluminium five-star base and castors.

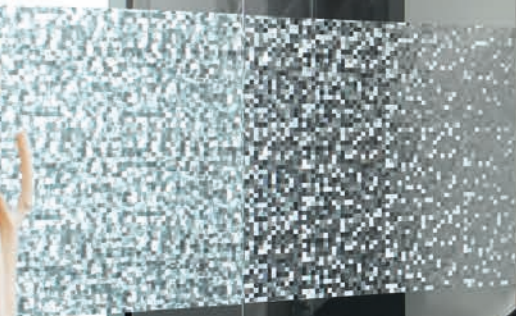
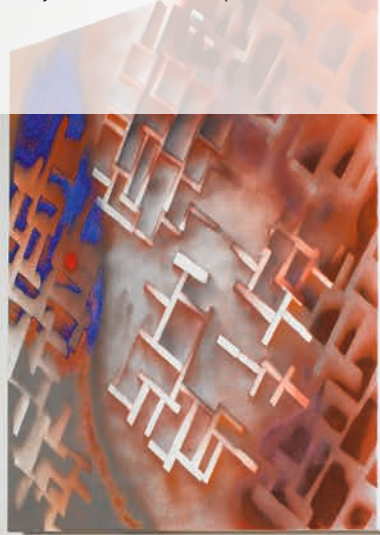



Polo+ je pokračováním úspěšné série Polo. Design křesla v kombinaci s jeho užitnými vlastnostmi dělá z Polo+ vhodné sezení pro veřejné i soukromé prostory. Polo+ je velmi univerzálním typem sezení, které poskytuje komfort i zajímavý vzhled. Podobně jako u série Polo je i u křesel Polo+ skořepina navržena jako monolitická konstrukce z vysoce kvalitní vstříkované studené pěny vyztužené ocelovým rámem. Tato technologie zaručuje dlouhodobě neměnnou kvalitu sezení a zachování dokonalého vzhledu. Série Polo+ zahrnuje modely, které se odlišují různými podnožemi: Polo+ K-N2 s čtyřnohou ocelovou podnoží, upravenou práškovou barvou, model Polo+ K-N4 s elegantní otočnou čtyřramennou chromovanou podnoží a model Polo+ F80-N6, který je výškově nastavitelný a má leštěný hliníkový kříž a kolečka.

Polo+ ist eine Erweiterung der erfolgreichen Produktlinie Polo. Das Design und die Bauform machen Polo+ zu einem perfekten Produkt für öffentliche und private Einrichtungen. Als universelle Sitzgelegenheit sorgen die Sessel für Komfort und frisches Design. Die Konstruktion aus hochwertigem Stahl ist mit Kaltschaum umhüllt. Durch diese Technologie wird eine langfristige Haltbarkeit und perfekte Optik garantiert. Die Modellreihe Polo ist in unterschiedlichen Gestellvarianten erhältlich. Das Modell Polo+ K-N2 besitzt ein pulverbeschichtetes Vierfuß-Gestell. Beim Modell Polo+ K-N4 ist das elegante Untergestell verchromt. Das Modell Polo+ F80-N6 verfügt über ein Fußkreuz aus poliertem Aluminium auf Rollen.

Polo+ est la continuité de la ligne à succès Polo. Le dessin et le mode de fabrication font de Polo+ un produit parfait pour les espaces collectifs et privés. Une assise universelle qui procure confort et design rafraichissant. La structure en acier haut de gamme est recouverte de mousse de polyuréthane injectée à froid. Par la mise en œuvre de cette technologie Polo+ garantit une exceptionnelle longévité et un visuel parfait. La série Polo+ est disponible en plusieurs versions de piétement. Le modèle Polo+ K-N2 offre un piétement quatre branches en finition époxy. Sur la version Polo+ K-N4 celui-ci est chromé. Le modèle Polo+ F80-N6 propose un piétement cinq branches en aluminium poli avec roulettes.



Polo+ K-N4 ■



Polo+ K-N2 ■



Polo+ F80-N6 ■



Polo+ K-N4 ■



Polo+ F80-N6 ■



Polo+ F34-N6 ■

# POLO+



Polo+ D ■



Polo+ K-N2 ■



Polo+ K-N2 ■



Polo+ D ■



Polo+ K-N4 ■



Polo+ F80-N6 ■



Polo+ F34-N6 ■

	77	75	78	75 – 84	73-86	cm
	43	45	44	40 – 49	38-50	cm
	57	61	60	71	61	cm
	61	61	60	71	59	cm
	10	10	10	12	12	kg
	0,39	0,39	0,39	0,35	0,39	m <sup>3</sup>
	1	1	1	1	1	pc



# MOON

Thanks to its size the comfortable Moon chair is suitable for any interior, making it a practical choice for public spaces and domestic use alike. The line offers several base options. The shell has been designed as a one-piece structure made of a steel frame covered with high quality injected cold foam. The structure ensures great comfort and longevity of look and quality.



Moon\_F01





**Moon F01** ■

Praktické a velmi pohodlné křesílko pro použití ve veřejných prostorách i pro domácí použití. Díky svým rozměrům je vhodné pro jakýkoliv interiér. Modelová řada nabízí několik možností podnoží křesílka. Skořepina je navržena jako monolitická konstrukce z vysoce kvalitní vstříkované studené pěny, vyztužené ocelovým rámem. Tato konstrukce zaručuje vysoký komfort a dlouhodobé zachování počátečního vzhledu a kvality sezení.

Durch seine Größe passt das Modell Moon universal für jede Art von Inneneinrichtung, sowohl im öffentlichen Bereich, als auch für die Nutzung zu Hause. Die Produktlinie bietet unterschiedliche Möglichkeiten bei der Gestellauswahl. Die Sitzschale ist aus einem Stück gefertigt. Die Stahlkonstruktion des Stuhls ist mit hochwertigem Kaltschaum umschäumt. Der Aufbau garantiert besten Komfort in Verbindung mit langfristig gutem Design und Haltbarkeit.

Moon est un siège compact dessiné pour s'intégrer aussi bien dans les espaces professionnels que domestiques. Le client a le choix parmi plusieurs type de piétement. La version à quatre branches peut être agrémentée d'accoudoirs. Le siège Moon est conçu à partir d'une structure en acier sur laquelle est injectée à froid une mousse de polyuréthane de haute qualité. L'ensemble garantit un excellent confort et une grande longévité associé à un design intemporel.



**Moon B-D** ■



**Moon F30-N6** ■



**Moon D** ■



**Moon K** ■



**Moon PRA-F40-N6** ■



**Moon BD-K** ■



# MOON



**Moon ■**



**Moon F01 ■**



**Moon F30-N6 ■**



**Moon B-D ■**



84	86	85	87	cm
41	43	46	42	cm
63	65	62	63	cm
52	52	55	63	cm
0,39	0,39	0,39	0,39	m <sup>3</sup>
12	20	12,5	15	kg
1	1	1	1	



**Moon K ■**



**Moon B-K ■**



**Moon D ■**



**Moon PRA-F40-N6 ■**



84	84	86	84-95	cm
41	41	43	50-60	cm
63	63	45	66	cm
52	60	55	66	cm
0,39	0,39	0,39	0,35	m <sup>3</sup>
11	13,5	12	13,5	kg
1	1	1	1	pc



# NEXT

Next embodies light attractive design and multifunctionality. The line includes one-seater or two-seater sofas that can be used separately or with tables arranged in formations. The chairs with a circle base or 4-star base offer heightened comfort because they allow users to turn and swivel. The make and material choice guarantee unchanging look and high quality.







Next F01 ■



Next K ■



Next F01 ■

Série Next v sobě zahrnuje atraktivní odlehčený design a multifunkčnost použití. Jednotlivé modely jsou jednomístné či dvojmístné a mohou být použity jednotlivě či se pomocí stolků dají spojovat do sestav. Modely s kruhovou či 4-ramenou podnoží jsou příjemné pro uživatele tím, že se na nich během sezení může natáčet či otáčet. Provedení a výběr materiálů zaručuje dlouhodobě neměnný vzhled a kvalitu sezení.

Next verkörpert ein leichtes und attraktives Design und ist vielseitig einsetzbar. Die 1-Sitzer und 2-Sitzer können frei stehend angeordnet oder mit Tischen zusammen zu Kombinationen verbunden werden. Die passenden Drehsessel sind in den Ausführung mit Designgleitern oder mit hochwertigen Fußtellern erhältlich. Der Aufbau und die Materialauswahl verbinden das unvergleichbare Design mit der hohen Qualität unserer Produkte.

Next c'est le mariage de la courbe et du carré. Next c'est aussi un canapé deux places. Le client a le choix entre deux piétements circulaire et quatre branches augmentent le confort en permettant la rotation. Next est conçu à partir d'une structure en acier sur laquelle est injectée à froid une mousse de polyuréthane de haute qualité. L'ensemble garantit un excellent confort et une grande longévité associé à un design intemporel.



Next F30 ■



Frames are available now in various colour shades in selected models in the Flexi, Sunrise, Oslo, Sky Fresh, Polo+, Sky and Next series. Available colours include blue (RAL 5024), red (RAL 3000), green (RAL 6021) and yellow (RAL 1002). The colour shades have been selected to match our fabrics.

Pro vybrané modely série Flexi, Sunrise, Oslo, Sky Fresh, Polo+, Sky a Next nyní děláme kostry v různých barevných provedeních. Na výběr je z barev modrá (RAL 5024), červená (RAL 3000), zelená (RAL 6021) a žlutá (RAL 1002). Odstíny barev byly vybrány tak, aby ladily k našemu sortimentu látek.

Die Untergestelle ausgewählter Modelle der Serien Flexi, Sunrise, Oslo, Sky Fresh, Polo+, Sky und Next sind ab sofort in folgenden zusätzlichen Farben erhältlich: Blau (RAL 5024), Rot (RAL 3000) und Gelb (RAL 1002). Die Farben wurden passend zu unserer Stoffkollektion ausgewählt.

Plusieurs coloris pour les piétements métalliques sont maintenant disponibles pour les modèles suivants: séries Flexi, Sunrise, Oslo, Sky Fresh, Polo +, Sky et Next. Les couleurs disponibles incluent le bleu (RAL 5024), le rouge (RAL 3000), le vert (RAL 6021) et le jaune (RAL 1002). Ces couleurs ont été sélectionnées pour s'accorder avec nos gammes de tissus.



Next/2 KN ■



Next/2 K ■

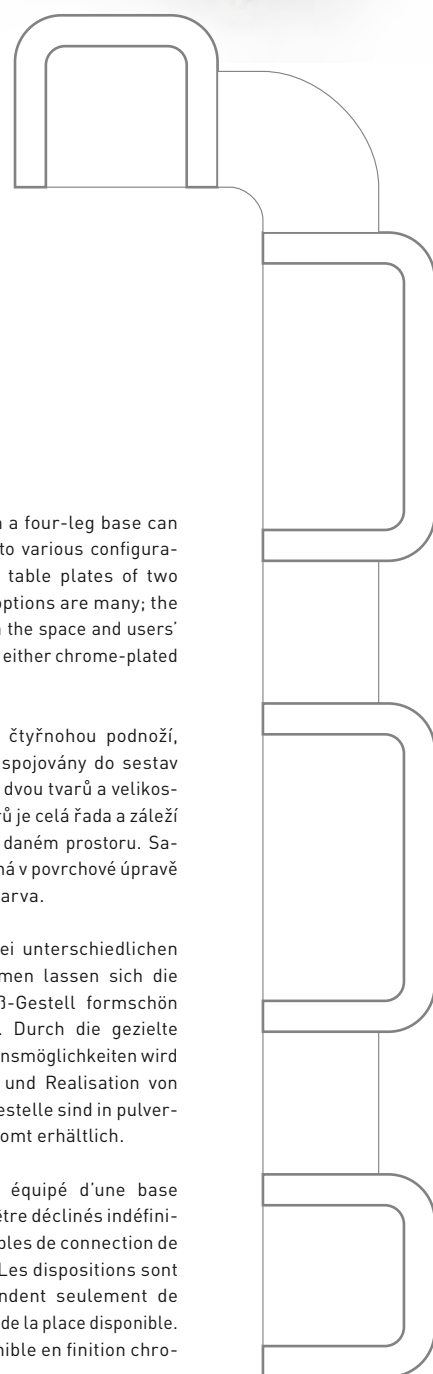
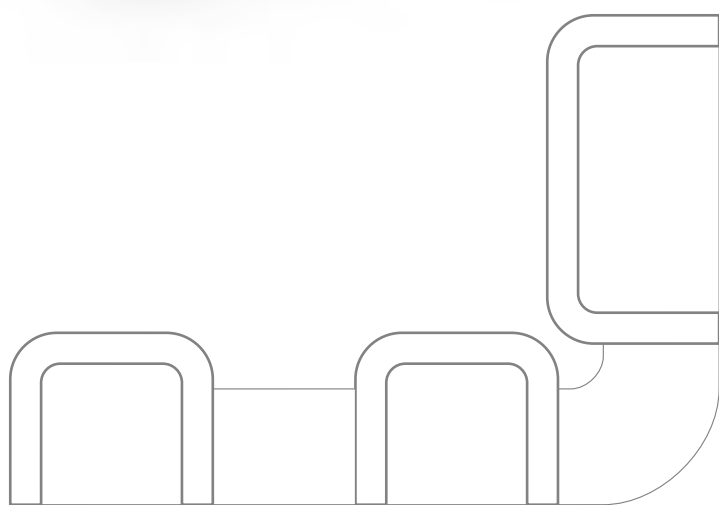

Next models fitted with a four-leg base can be indefinitely linked into various configurations using connecting table plates of two shapes and sizes. The options are many; the shapes depend solely on the space and users' preferences. The base is either chrome-plated or powder-coated.

Modely Next vybavené čtyřnohou podnoží, mohou být nekonečně spojovány do sestav pomocí stolových desek dvou tvarů a velikostí. Možných sestav a tvarů je celá řada a záleží jen na přání uživatele a daném prostoru. Samotná podnož je dostupná v povrchové úpravě chrom nebo prášková barva.

In Kombination mit zwei unterschiedlichen Tischgrößen bzw. -formen lassen sich die Sessel Next mit 4-Fuß-Gestell formschön miteinander verbinden. Durch die gezielte Nutzung der Kombinationsmöglichkeiten wird eine perfekte Planung und Realisation von Räumen erreicht. Die Gestelle sind in pulverbeschichtet oder verchromt erhältlich.

Les modèles suivants équipés d'une base à quatre pieds peuvent être déclinés indéfiniment en utilisant des tables de connection de deux formes et tailles. Les dispositions sont innombrables et dépendent seulement de l'imagination du client et de la place disponible. Le piétement est disponible en finition chromée ou époxy.

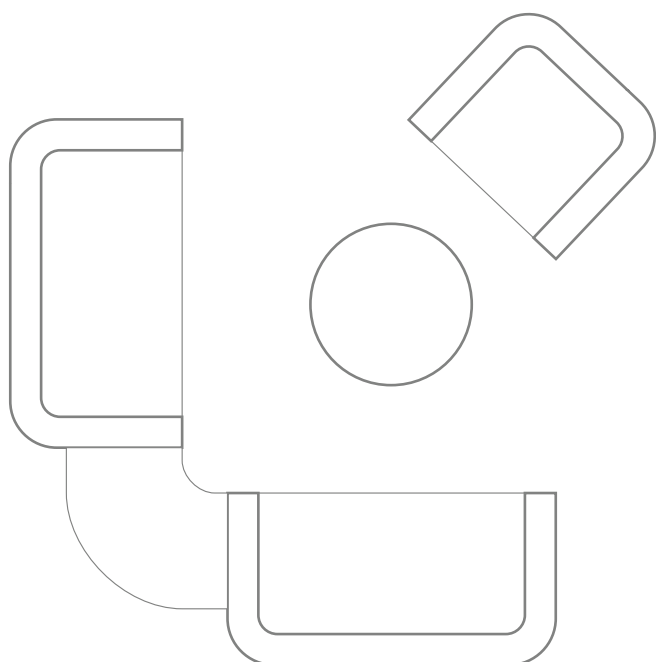



**Next K**



**Next F01**



**Next F30**

	76,5	74	75-83	cm
	43	41,5	42-50	cm
	60	60	60	cm
	59,5	59,5	59,5	cm
	0,39	0,39	0,39	m <sup>3</sup>
	15	32	13	kg
	1	1	1	pc



**Next/2 K**

	77	cm
	45	cm
	60	cm
	142	cm
	0,82	m <sup>3</sup>
	26	kg
	1	pc

**NEXT**

Connecting table plates /  
Spojovací desky-stolky /  
Verbindungstisch / Tablettes  
permettant la connection  
entre les sièges

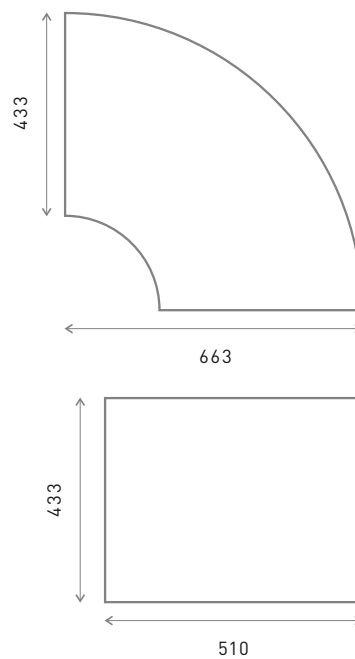







# KUBIK

Designed to provide comfortable seating, Kubik sofas transcend changes in trends and offer a universal seating for a wide range of spaces. Kubik includes one-seater or two-seater models with chrome steel base. A special technique has been devised to produce Kubik where the whole sofa shell is made of high quality cold foam in a single injection cycle and inside of shell there is steel reinforcement included. This special structure and our choice of superb materials achieve high durability and firmness of the chairs while preserving their original look and comfort.





Sedačky Kubik jsou navrženy jako komfortní sezení v designu překračujícím změny trendů a jsou také univerzálním sezením pro různě koncipované interiéry. Kubik série zahrnuje modely jedno nebo dvojmístné s chromovanou ocelovou podnoží. Modely jsou vyrobeny speciálním postupem, kdy je celá sedačka ve formě v jednom cyklu vypěna vysoce kvalitní studenou polyuretanovou pěnou, vyztuženou ocelovým nosným rámem. Touto speciální konstrukcí a výběrem vysoce kvalitních materiálů je dosaženo vysoké odolnosti a pevnosti výrobků, dlouhodobé zachování počátečního vzhledu a komfortu.

Die Couchlinie Kubik stellt sich den Anforderungen an hochwertigen Sitzkomfort und ist für eine Vielzahl von Räumlichkeiten geeignet. Die Produktlinie Kubik besteht aus eleganten 1- und 2-Sitzern mit verchromten Fußgestellen. Für die Produktion wird eine ausgeklügelte Verfahrenstechnik angewendet, in dem die gesamte Stahlkonstruktion des Sofas in einem Arbeitsgang mit Kaltschaum umschäumt wird. Dieser spezielle Aufbau in Verbindung mit unserer Auswahl an hervorragenden Materialien erreicht eine hohe Dauerhaftigkeit und Beständigkeit. Die Sessel behalten somit ihr Design und den exzellenten Sitzkomfort wie am ersten Tag.

Avec le cube on optimise l'occupation de tous les volumes, Kubik en fait la démonstration pour solutionner l'occupation de tous les espaces de réception. Jongler avec les versions est un vrai plaisir, l'espace peut vivre en géométrie variable de forme et de couleur. Kubik est conçu à partir d'une structure en acier sur laquelle est injectée à froid une mousse de polyuréthane de haute qualité. L'ensemble garantit un excellent confort et une grande longévité associé à un design intemporel.



Kubik /2■



Kubik■



Kubik■

# KUBÍK BOX







Kubik Box seating is a highly practical solution for large office and public spaces. The product's main purpose is to provide users the privacy for negotiations and focus area to work in large open spaces. Kubik Box can also divide open space visually and creatively into zones. If needed, these zones can be simply moved or reshaped. And last but not least, Kubik Box screens absorb sound.

Sezení Kubik Box je velmi užitečným prvkem pro velké kancelářské a veřejné prostory. Hlavním účelem tohoto produktu je poskytnout uživatelům oddělený prostor pro jednání a práci v rámci těchto velkých prostor. Pomocí prvků Kubik Box je také možné tyto prostory vizuálně a designově rozčlenit do jednotlivých zón. Pokud je to potřebné, velmi jednoduše je možné tyto zóny přemístit či tvarově pozměnit. A v neposlední řadě, stěny Kubik Box mají také akusticky absorpční schopnost.

Die KUBIK BOX ist eine praktische Sitzlösung für große Büros und öffentliche Räumlichkeiten. Durch die Gestaltung der Produkte wird ein Raum für vertrauliche Gespräche in ansonsten offenen Bereichen geschaffen. Durch die KUBIK BOX können Räume visuell und kreativ in Zonen aufgeteilt werden. Die Anordnungen können flexibel und einfach variiert werden. Die Trennwände der KUBIK BOX wirken zudem schallabsorbierend.

Un produit Kubik Box est un élément très utile pour les grands espaces de bureau et les espaces publics. L'objectif principal de ce produit est de fournir aux utilisateurs un espace séparé pour les négociations et le travail dans ces grands espaces. Avec les éléments Kubik Box, il est également possible de diviser ces espaces visuellement et en desing en zones individuelles. Si nécessaire, il est très facile de déplacer ces zones ou de modifier leur conception. Et enfin, les murs Kubik Box ont également une capacité d'absorption acoustique.







# KUBÍK



Kubik /2. ■

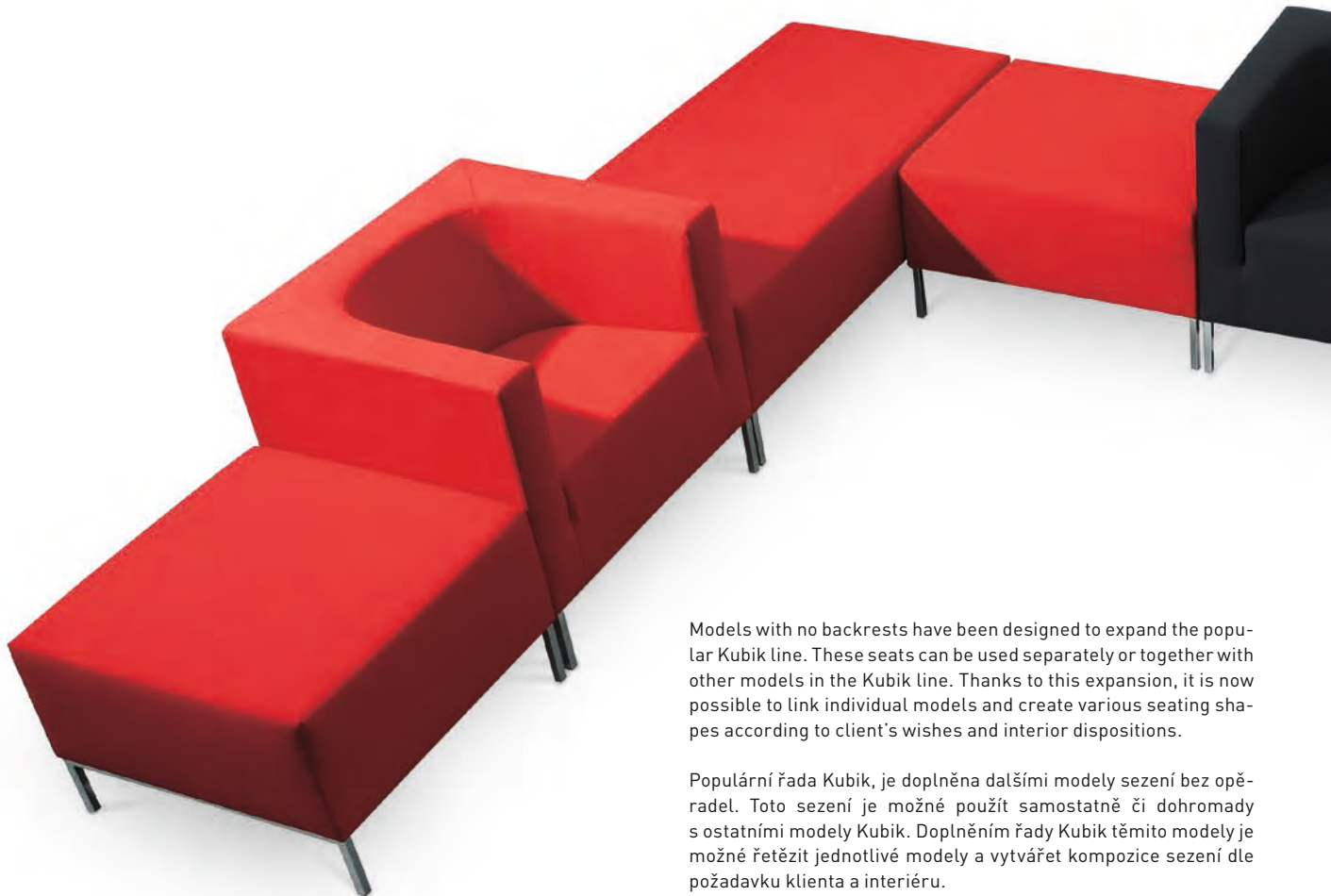

Models with no backrests have been designed to expand the popular Kubik line. These seats can be used separately or together with other models in the Kubik line. Thanks to this expansion, it is now possible to link individual models and create various seating shapes according to client's wishes and interior dispositions.

Populární řada Kubik, je doplněna dalšími modely sezení bez opěradel. Toto sezení je možné použít samostatně či dohromady s ostatními modely Kubik. Doplněním řady Kubik těmito modely je možné řetězit jednotlivé modely a vytvářet kompozice sezení dle požadavku klienta a interiéru.



TR45° ■

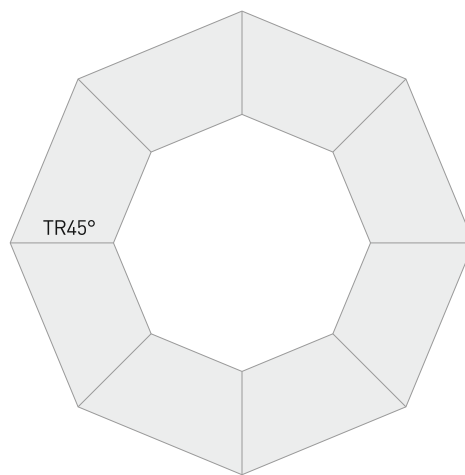

TR30° ■

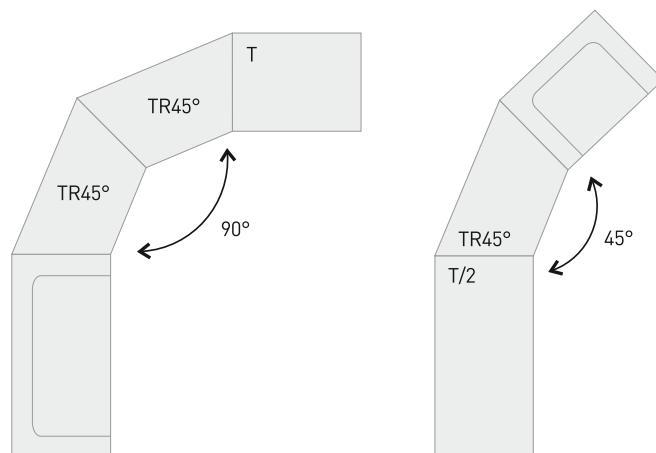



Durch die Entwicklung der neuen Modelle ohne Rückenlehne wurde die beliebte Produktlinie Kubik erweitert. Die Hocker können freistehend genutzt werden oder zusammen mit anderen Modellen der Serie Kubik. Durch diese Erweiterung ist es nun möglich, verschiedene Modelle Kubik formschön miteinander zu verbinden und in verschiedenen Formen zu gestalten, ganz nach Kundenwunsch und passend zum Interieur.

Les modèles sans dossier ont été dessinés pour compléter harmonieusement la ligne Kubik. Ces versions peuvent être utilisées indépendamment ou en combinaison avec les autres modèles de la collection. Il est ainsi possible de laisser toute liberté pour créer des espaces sans limites à l'imagination du concepteur.

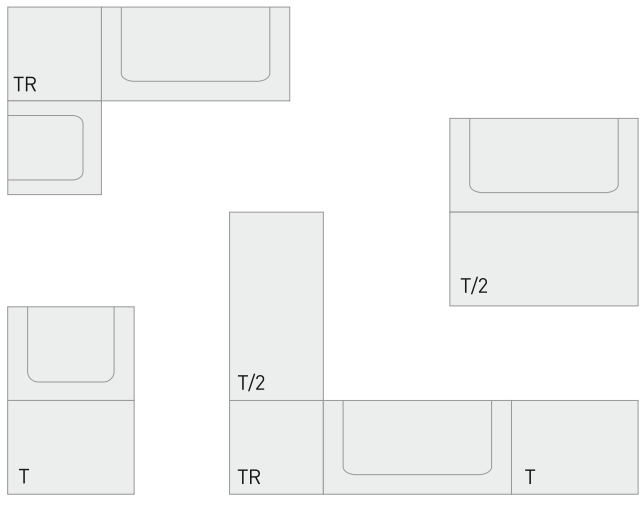
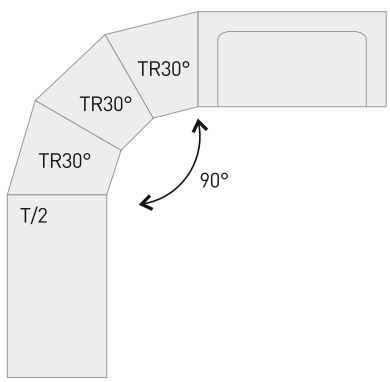
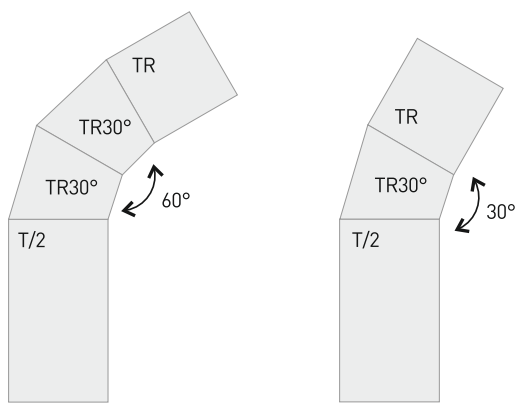





**Kubik/2**



**Kubik**

	70	70	cm
	43	43	cm
	67	67	cm
	137	77	cm
	0,82	0,48	m <sup>3</sup>
	30	22	kg
	1	1	pc



**T/2**



**T**



**TR**

	43	43	43	cm
	43	43	43	cm
	69	69	69	cm
	139	79	69	cm
	0,41	0,23	0,2	m <sup>3</sup>
	29	17	16	kg
	1	1	1	pc

# KUBÍK



**TR30°**



**TR45°**



43	43	cm
43	43	cm
66	63	cm
90	107	cm
0,26	0,29	m <sup>3</sup>
15	16	kg
1	1	pc



**Kubik Box1**



**Kubik Box2**



137	137	cm
42	42	cm
72	72	cm
87	147	cm
0,67	1	m <sup>3</sup>
58	73	kg
1	1	pc



[www.ldseating.com](http://www.ldseating.com)

